

Wasseranschluss

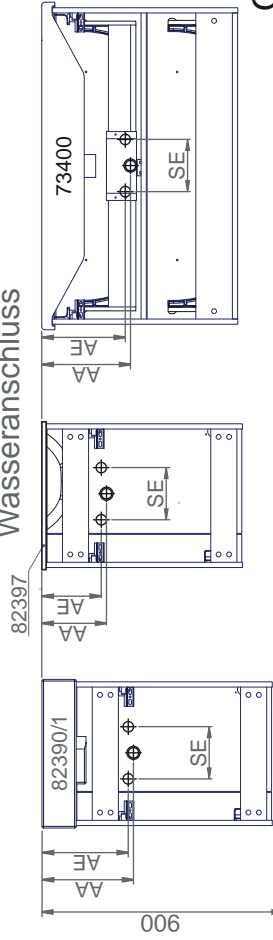

Becken-Nr.	AA	AE	SE
82390/1	290	260	150 - 210
82397	200	170	150 - 210
73400	300-350	250-300	150 - 330

OFF

OFF = Oberkante fertiger Fußboden
 SE = Seitlicher Abstand Eckventile
 AE = Abstand Eckventile
 AA = Abstand Ablauf

Waschtischunterschranke

Art-Nr.	Maße in mm
73472/3	
73482/3	
73572/3	x = 406 y = 635
73582/3	
mit 82390/1	
73472/3	
73482/3	
73572/3	x = 406 y = 725
73582/3	
mit 82397	
73402/3	
73502/3	x = 935 y = 780
mit 73400	

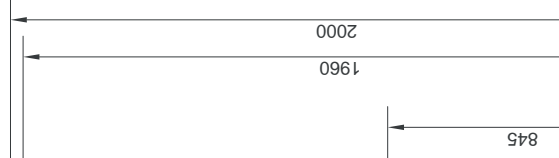
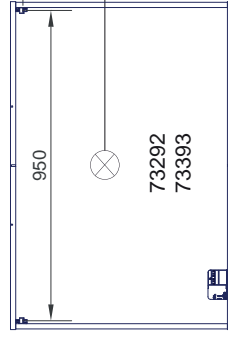
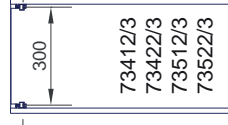
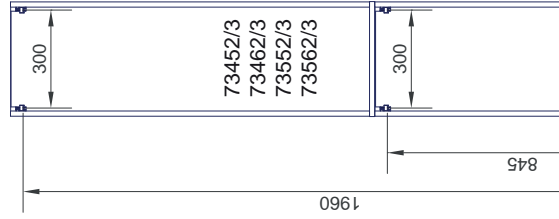
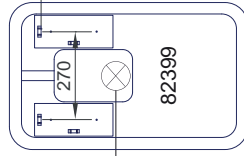
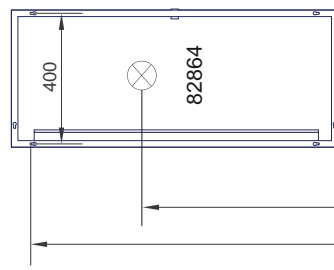
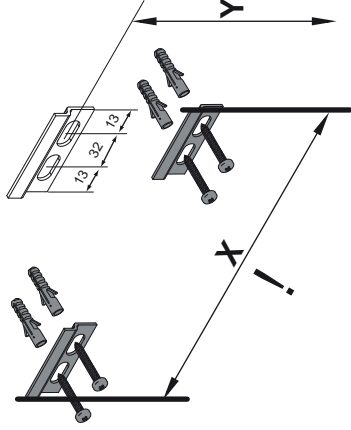

192mm mit Höhenverstellung
 193mm ohne Höhenverstellung

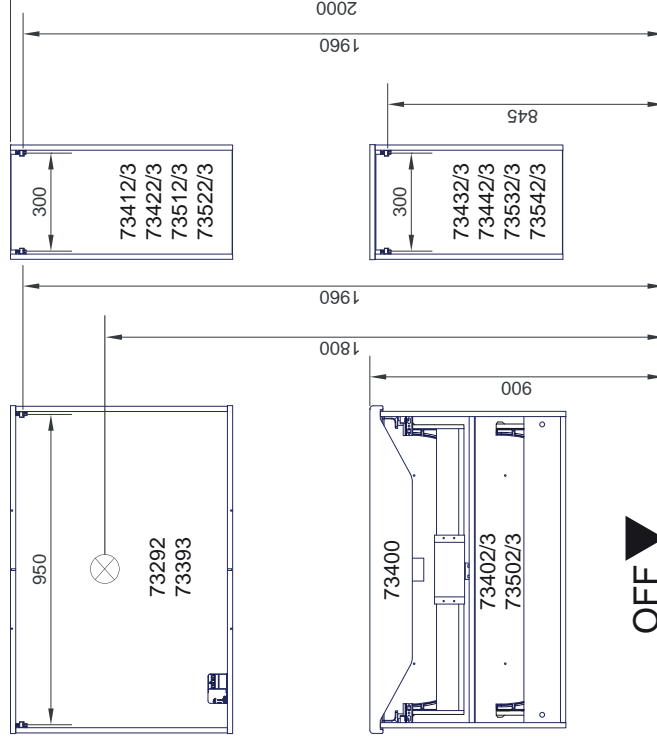

OFF

LAVELLA Bohrmaße S1/2
 29.06.2015 chbe01

Ansicht von hinten

alavella.ai

FAKELMANN GmbH + Co. KG
 Sebastian-Fackelmann-Str. 6
 91217 Hersbruck • Deutschland
 Tel.: 09151/811-0 • FAX: 09151/811-294
 Servicetelefon: 09151/811-206
 www.fackelmann.de

Maßangaben in mm.
 Änderungen vorbehalten.
 Die vorgegebenen Maße sind unverbindlich, vor Ort zu prüfen und stellen nur eine Empfehlung dar.

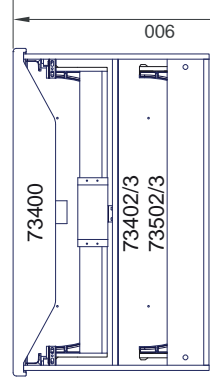
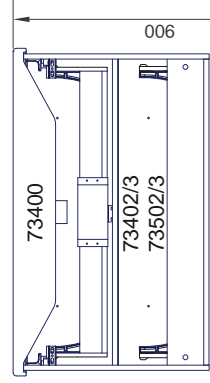
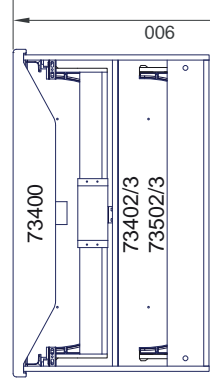
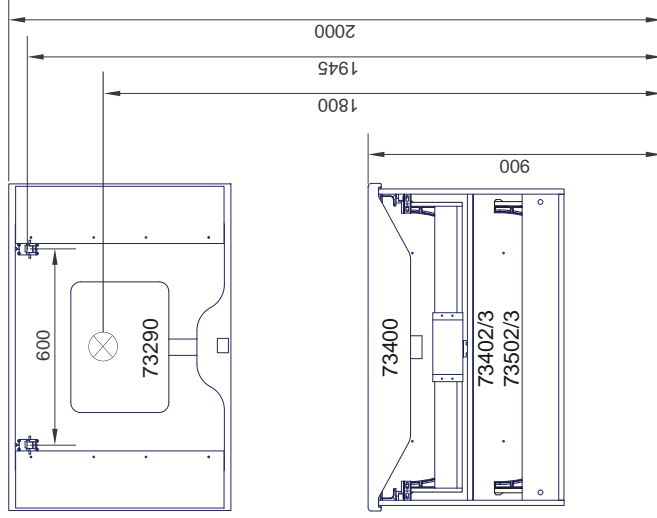
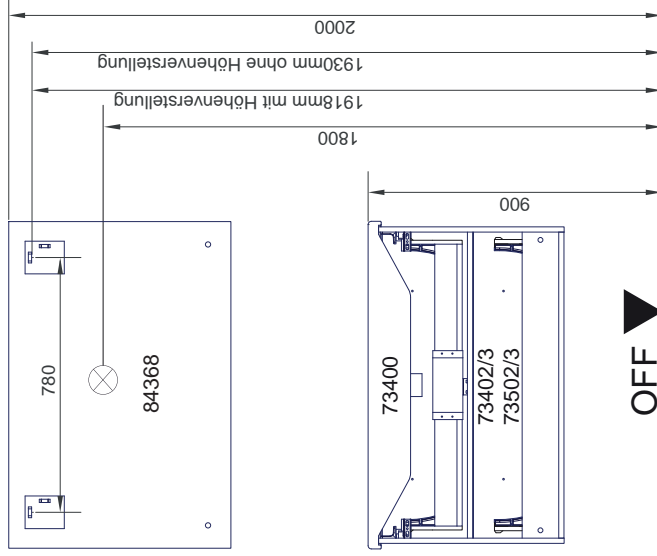
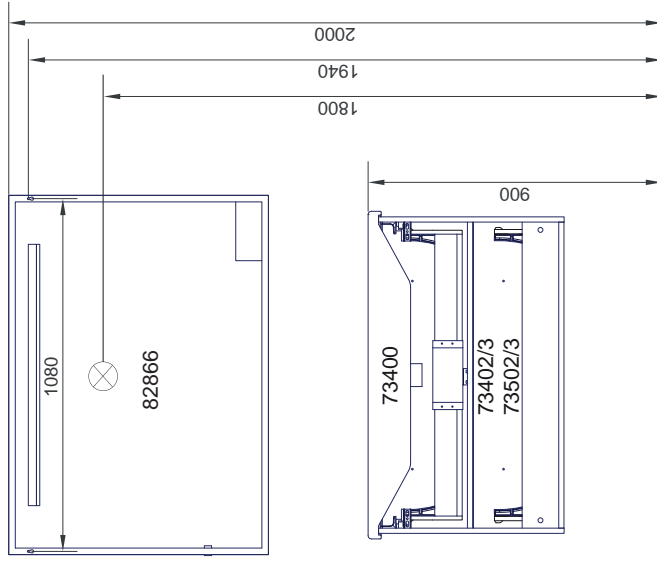

OFF ▼

LAVELLA Bohrmaße S2/2
29.06.2015 chbe01

Ansicht von hinten

alavella.ai

FACKELMANN GmbH + Co. KG
Sebastian-Fackelmann-Str. 6
91217 Hersbruck • Deutschland
Tel.: 09151/811-0 • FAX: 09151/811-294
Servicetelefon: 09151/811-206
www.fackelmann.de

Maßangaben in mm.
Änderungen vorbehalten.
Die vorgegebenen Maße sind unverbindlich, vor Ort zu prüfen und stellen nur eine Empfehlung dar.